

アロマディフューザー MD-AM906

取扱説明書・保証書

このたびは、当社製品をお買い上げいただきまして、誠にありがとうございます。正しくご使用いただくために必ずこの取扱説明書をよくお読みください。なお、お読みになられたあともいつでも見られるように大切に保管してください。

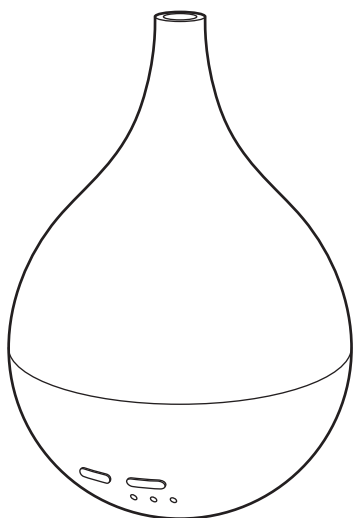

も く じ

安全上のご注意	2～3
各部の名称とはたらき	4
正しい使いかた	5～7
お手入れと保管	8～9
修理・サービスを依頼する前に	10
アフターサービスについて	裏表紙
保証書	裏表紙



仕 様

品名	アロマディフューザー
型名	MD-AM906
電源	ACアダプター DC24V
消費電力	約 10W (ACアダプター含む)
連続運転時間	約 4 時間
水槽容量	約 80ml
寸法	直径 110 × 高さ 160mm
質量	約 200g
付属品	取扱説明書・保証書× 1、ACアダプター× 1、計量カップ× 1



- 仕様等は改善・改良の為、予告なく変更する事があります。
- この製品を使用できるのは日本国内のみで、海外では使用できません。
(This unit can not be used in foreign countries as designed for Japan only.)

安全上のご注意









- ご使用になる前に、この「安全上のご注意」をよくお読みのうえ、正しくお使いください。
- ここに示した注意事項は安全に関する重大な内容を記載していますので、必ず守ってください。
- お読みになったあとは、お使いになる方がいつでも見られるところに、必ず保管してください。

 警告	誤った取扱をすると、人が死亡または重傷を負う可能性が想定される内容を示します。
 注意	誤った取扱をすると、人が傷害を負ったり物的損害の発生が想定される内容を示します。 (物的損害とは、家屋・家財・家畜・ペット等にかかわる拡大損害を示します。)





図記号の意味と例

	〇は、「してはいけないこと」を意味しています。具体的な禁止内容は、〇の近くに絵や文章で示しています。(左図の場合は、「分解禁止」を示します。)
	●は「必ずすること」を意味しています。具体的な強制内容は、●の近くに絵や文章で示しています。(左図の場合は、「電源プラグをコンセントから抜くこと」を示します。)

警告

 分解禁止	分解しない。また、修理技術者以外の人は修理しない。火災・感電・けがの原因になります。修理はお買い上げの販売店またはドウシヤサービスセンター（裏表紙をご参照ください）にご相談ください。	 ホコリを取る	AC アダプターの刃および刃の取り付け面にホコリが付着している場合はふきとる。ホコリが付着したまま AC アダプターを差し込むと、ショートや火災の原因になります。
 使用禁止	電源コードや AC アダプターが傷んだり、コンセントの差し込みがゆるいときは使用しない。感電・ショート・発火の原因になります。	 指示	AC アダプターはコンセントの奥までしっかり差し込む。感電・ショート・発火の原因になります。
 禁止	電源コードを傷つけたり、破損したり、加工したり、無理に曲げたり、引っ張ったり、ねじったり、たばねたり、重いものを乗せたり、挟み込んだりしない。電源コードが破損し、火災・感電の原因になります。	 プラグを抜く	使用後は必ず電源を OFF にし、AC アダプターをコンセントから抜く。火災や故障の原因になります。
	本体のすき間にピンや針金などの金属物等、異物を入れない。感電や異常動作してけがの原因になります。	 禁止	異常時（こげ臭い、発煙など）は、AC アダプターをコンセントから抜き、使用を停止する。火災や感電の原因になります。
	子供だけで使わせたり、幼児の手の届くところでは使用しない。けがややけど、感電の原因になります。	 ぬれ手禁止	本体を水につけたり、水をかけたりしてぬらさない。ショート・感電の原因になります。
	交流 100 V 以外で使用しない。火災や感電の原因になります。		ぬれた手で、AC アダプターを抜き差ししない。感電の原因になります。

⚠ 注意

 プラグを抜く	お手入れの際は、安全のため AC アダプターをコンセントから抜く。 感電や火災の原因になることがあります。		AC アダプターを抜くときは電源コードを持たずに必ず AC アダプター本体をもって引き抜く。 感電やショートの原因になることがあります。
 禁止	湿度の高いところ（85%以上）では使用しない。 室内を濡らしたり、故障の原因となります。		本製品を使用しないときは、水を捨てる。 使用しない水をそのままにしておくと、カビや雑菌が繁殖し異臭の原因になります。
	蒸気が直接、家具・壁・カーテン・天井などにあたる場所で使用しない。 家具・壁に染みがついたり、変形の原因になります。本体を壁、家具、カーテン、寝具などから 20cm 以上離してご使用ください。	 指示	水槽の水は毎日新しい水道水と入れ替える。 本体内部は常に清潔を保つよう定期的にお手入れする。
	犬やネコなどのペットのためには使用しない。 ペットが本体や電源コードなどを傷め、火災の原因になることがあります。		お手入れせずにお使いになると、汚れや水アカにより、カビや雑菌が繁殖し、異臭の原因になります。まれに体質によっては、過敏に反応し健康を害することがあります。この場合は、医師に相談してください。
	傾いた場所や棚などの高い場所・不安定な場所には置かない。 転倒すると本体の破損、けがの恐れがあります。		加湿器の近くに携帯電話やパソコンなどを置かない。 加湿器の運転中は、加湿器周囲の湿度が高くなりますので、湿気に弱い携帯電話やパソコンなどの電子機器等は加湿器の近くに置かないでください。 水道水に含まれるミネラル分（カルシウム、マグネシウムなど）が霧と共に空気中に放出され、水分が気化した後、白い粉状になって室内に拡散されます。人体には無害ですが精密機器、電子機器などの故障の原因になるおそれがありますので、ホコリや汚れに弱い機器のあるところでは使用しないでください。
	蒸気吹出口をふさがない。 蒸気吹出口をふさぐと、変形や故障の原因となります。		
	水道水以外は使用しない。 一般的に水道水は塩素殺菌処理されており、雑菌が繁殖しにくいからです。ミネラルウォーター、アルカリイオン水、井戸水、浄水器の水を使用すると、カビや雑菌が繁殖しやすくなったり、水アカが多くなったりして、異臭の原因になります。	 注意	凍結に注意する。 凍結のおそれがあるときは、本体の水を捨てる。
	お湯は使用しない。 40℃以上のお湯を使用すると、変形・誤動作の原因になります。		製品はテレビ、ラジオなどから 2m 以上はなして設置する。 雑音の原因になる場合があります。
本体をカーペットなどの柔らかい繊維の上に直接置いて使用しない。 使用すると、本体底面の吸気口がふさがり、本体の故障や水漏れの原因になります。	本体を傾けない。 水を入れたまま本体を傾けると、水がこぼれる恐れがありますので、ご注意ください。		
ベンジン・シンナーで拭かない。 変色や変形の原因になります。			

各部の名称とはたらき

LIGHT(ライト)ボタン

 LIGHT

MIST(霧)/TIMER(タイマー)ボタン

 MIST/TIMER

CONT. 1H 2H

LIGHT(ライト)ボタン：
 LIGHT ボタンを押すとLED ランプの電源が入り、LED グラデーションを開始します。LIGHT ボタンを押すたびに、LED グラデーション → お好みの色で停止する → LIGHT オフの順に切り換わります。

MIST(霧)/TIMER(タイマー)ボタン：
 MIST/TIMER ボタンを押すと霧が出ます。ボタンを押すたびに CONT. 「霧の発生 / 連続運転」 → 1H 「1 時間後オフ」 → 2H 「2 時間後オフ」 → 霧 / タイマーの停止の順に切り換わります。

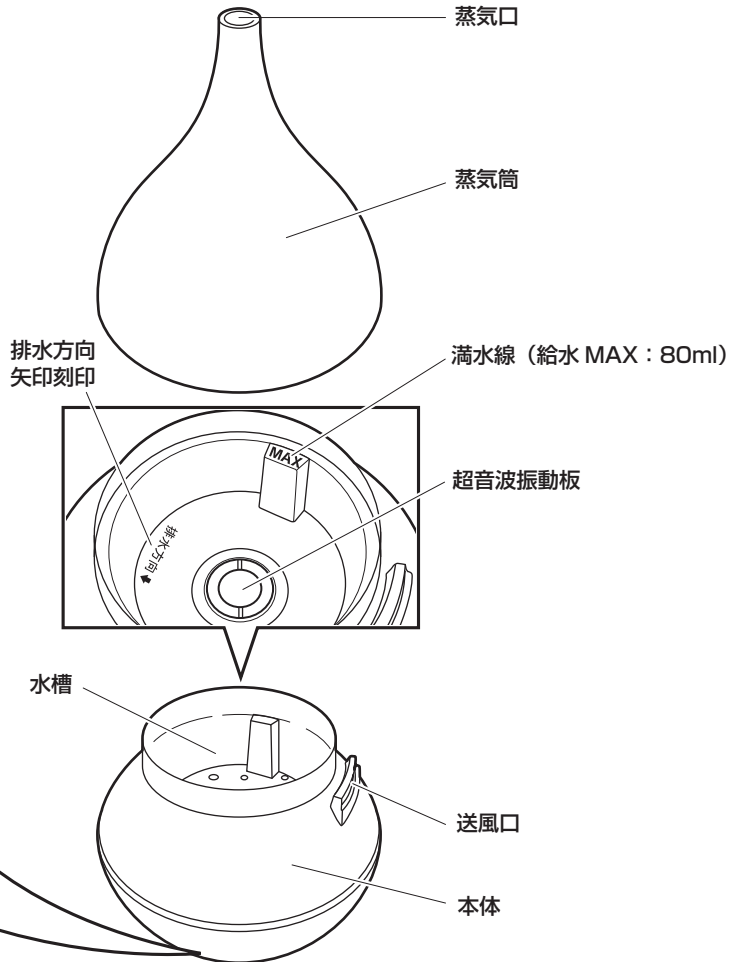

⚠️ 注意

- 本体を移動させる場合は、先に本体の水を捨てる。水がこぼれるおそれがあります。
- 水を捨てる方向は、排水方向矢印刻印に従う。水が送風口に入ると、誤作動および故障の原因になります。

付属品

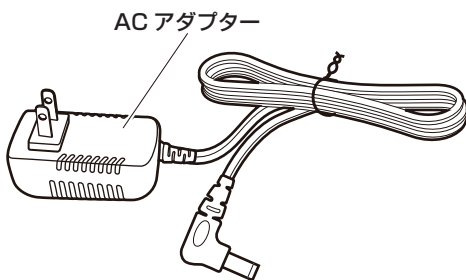

※ 水位線は両面に印刷されています。80ml の目盛りにてご使用ください。

正しい使いかた

使用前の準備

1. ACアダプターのプラグをプラグ差し込み口に入れる

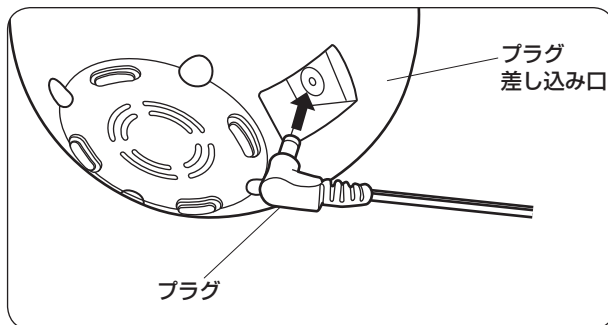

2. 本体から蒸気筒を外す
3. 本体を水平な場所に設置する

安定した水平な場所に設置してください。
本体を使用場所へ設置し、本体に傾きが無いことを確認してください。

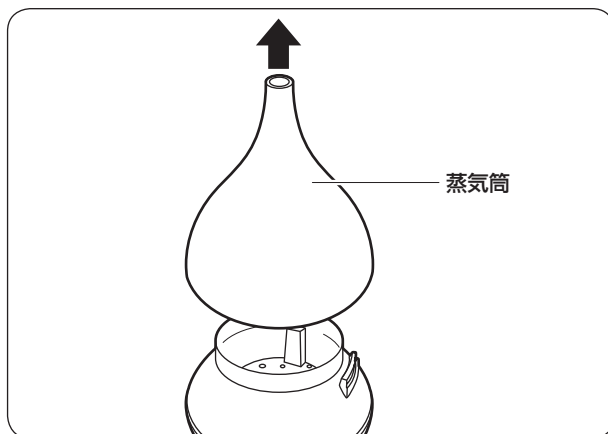

注意 テレビ、ラジオなどから2m以上はなして設置する。
雑音の原因になる場合があります。

4. 給水する

- ① 付属の計量カップにきれいな常温の水道水を80mlまで注ぎます。
- ② 水槽に計量カップの水を満水線までいれます。
- ③ お好みのアロマオイル、またはエッセンシャルオイルを2、3滴たらしてください。
- ④ 蒸気筒を戻して、こぼれた水をふきとり、水漏れがないことを確認してください。



アロマオイル・エッセンシャルオイルなどについて

- ・炎に近づけないでください。
- ・子供の手の届かない場所に保管してください。
- ・衣服などに付着した場合は、大量の水で洗い流した後、自然乾燥させてください。乾燥機は使用しないでください。発火する恐れがあります。
- ・手に付着したときは、直ちに手を洗ってください。
- ・取扱いについては、アロマオイル・エッセンシャルオイルに付属の取扱説明書をご覧ください。

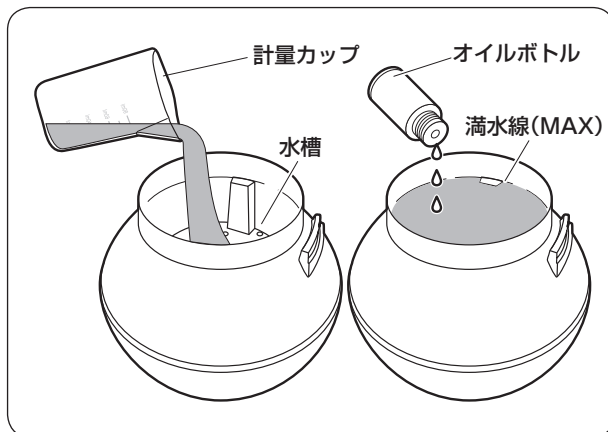

正しい使いかた (つづき)

5. AC アダプターをコンセントに差し込む



警告 外出や本体から長時間離れるときは、AC アダプターをコンセントから抜く。消し忘れや火災の原因になります。



- 水道水以外の水は使用しない。
ミネラルウォーター、アルカリイオン水、井戸水、浄水器の水は水アカが多くなったり、カビや雑菌が繁殖しやすくなります。必ず、きれいな水道水をご使用ください。
- 運転中は本体を運んだり、傾けたりしない。
- 送風口に水を入れない。
誤作動および故障の原因になります。送風口に水が入った場合、直ちに電源を切り、AC アダプターを本体から外してください。その後、水槽の水を捨て、乾いた布で拭き取り、本体をよく振って吸気孔から水分を出し、室温で24時間以上乾かしてからご使用ください。
- 水槽内以外にアロマオイル・エッセンシャルオイルが付着しないようにする。
付着した場合はすぐ拭き取ってください。
- 蛇口から直接給水しない。
感電の原因になります。

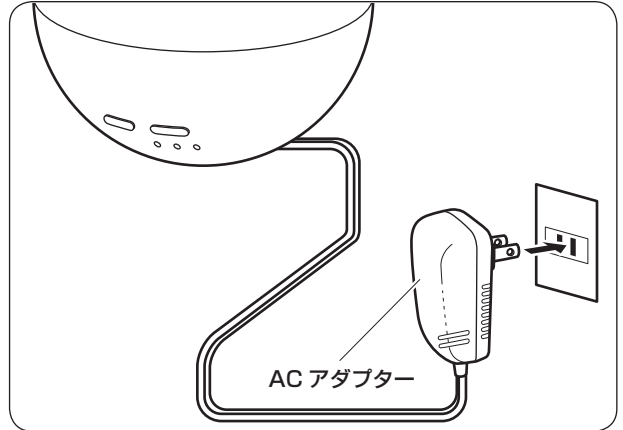

本体は壁や周囲から適当な距離を保ってください。

本体は以下の点に注意してください。

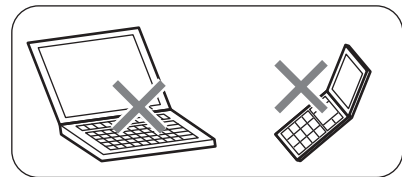
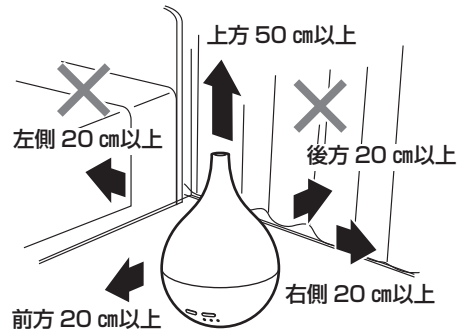

- 本体は壁、寝具、カーテン、家具などから20 cm以上離して設置してください。
- じゅうたんなど毛足の長い布の上には置かない。吸気孔がふさがり本体の故障、周囲への水漏れの原因になります。
- 本体の近くには携帯電話、パソコンなど湿気に弱い電子機器、精密機器は絶対に置かない。

運転の開始／停止

1. 運転を開始する

① LIGHT(ライト) ボタンを押すと電源が入り、LED ランプが点灯し、ランプの色が連続的に変化する動作を開始します。

※ LED ランプの色が連続的に切り換わる動作を「グラデーション」といいます。

② MIST(霧)/TIMER(タイマー) ボタンを押すと加湿運転を開始します。

※ AC アダプターが確実に差し込まれているのを確認の上、運転を開始してください。

2. 運転を停止する

もう一度 LIGHT ボタンを押すと、色の変化が止まります。お好みの色の時にボタンを押してください。

さらにもう一度 LIGHT ボタンを押すと LED ランプが消灯します。

霧 / タイマーの設定

MIST(霧)/TIMER(タイマー) ボタンで、霧 / タイマーを設定できます。ボタンを押すたびに CONT. 「霧の発生 / 連続運転」 → 1H 「1 時間後オフ」 → 2H 「2 時間後オフ」 → 霧 / タイマーの停止の順に切り換わります。

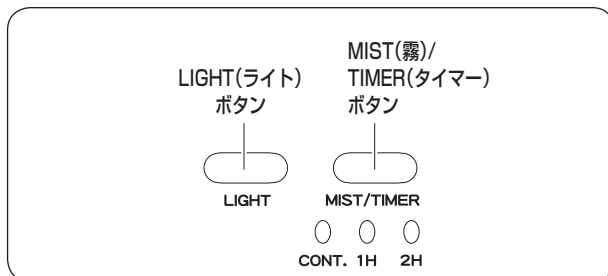

⚠ 注意

- テレビ、ラジオなどから 2m 以上はなして設置する。
雑音の原因になる場合があります。
- 使用後の蒸気筒を外した場合、蒸気筒の内側に水滴が付着しており垂れてくる場合があります。タオルなどを使って濡れた場所をふき取ってください。

お手入れと保管

警告

- 本体内部の金属部に触れない。(けが・故障の原因)
- 必ず運転を止め、プラグを本体から抜いて、本体内部の残り水を指定の排水方向へ捨ててからお手入れを行う。(故障の原因)
- 清掃後は、必ず各部品を元通りにセットする。(故障の原因)

本体のお手入れ (週に2回以上)

本体に残っている水をきれいに捨ててください。

※水を捨てる時は、必ず本体に表示されている矢印方向から捨ててください。

矢印方向以外から水を捨てると、故障の原因となります。

※水を捨て、よく乾燥させてください。

※消毒用アルコールを含ませた綿棒で超音波振動板(中央の白い部分)の金属部分を拭いてください(本体・蒸気筒はアルコールで拭かないでください)。

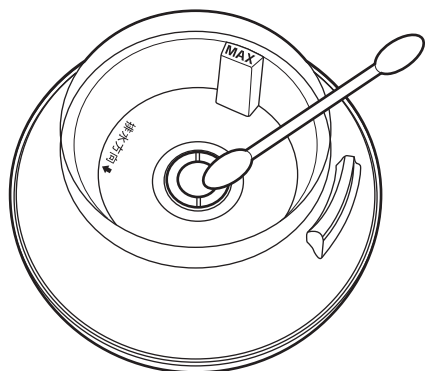

保管のしかた

「お手入れと保管」に従ってお手入れ・清掃した後、本体内部の水分をよくふき取り、陰干しして十分に乾燥させてから、取扱説明書とともにお買い上げ時の箱に収めて、湿気の少ないところに保管してください。

注意

- ベンジン・シンナーではふかない。(変色や変形の原因)
- 化学ぞうきんをご使用の際は、その注意書きに従って使用する。(変色・キズの原因)
- 水槽の水は毎日新しい水道水と入れ替える。常に清潔を保つよう定期的にお手入れする。お手入れせずにお使いになると、汚れや水アカにより、カビや雑菌が繁殖し、異臭の原因になります。まれに体質によっては、過敏に反応し健康を害することがあります。この場合は、医師に相談してください。
- 水道水以外は使わない。一般的に水道水は塩素殺菌処理されており、雑菌が繁殖しにくいからです。ミネラルウォーター、アルカリイオン水、井戸水、浄水器の水は水アカが多くなったり、カビや雑菌が繁殖しやすくなります。必ず、きれいな水道水をご使用ください。
- ジュースなどの飲料水、温水(40℃以上)、化学薬品、洗剤を入れた水などは絶対に使用しない。本体が故障する原因となります。

セラミックディスクの交換方法

セラミックディスクの耐久時間は約3000時間です。これを過ぎると霧の発生量が少なくなったり発生しなくなります。このようなときには、別売のセラミックディスクを次の手順でお取替えください。(右図を参照ください)

- a) 電源を切って、ACアダプターをコンセントから抜き、水を捨てます。
- b) 専用工具でリング留め具を左に回して外し、リング留め具、セラミックディスクを本体から取り外します。
- c) 別売の交換用部品を「取り外しと逆の順」で超音波振動板に取り付け、専用工具にてリング留め具を締めつけます。

注) 1 交換用セラミックディスクは破損防止用のゴムリングにて保護されています。取り付けの際には、セラミックディスクを損傷しない様にゴムリングを外してください。

注) 2 セラミックディスクには表と裏があります。取り付けの際には表が見えるように取り付けてください。

お取替えの際には中はきれいに乾かしてください。交換用セラミックディスクについては製品お買い上げの店舗またはドウシシャサービスセンターへお問合せください。

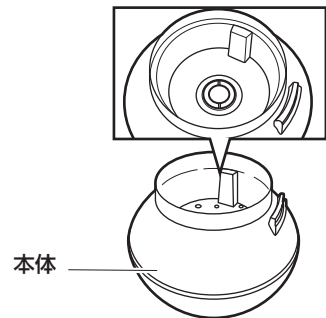
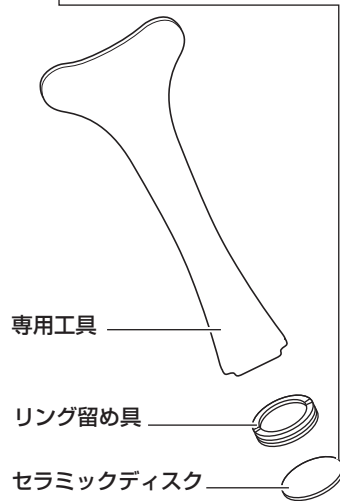
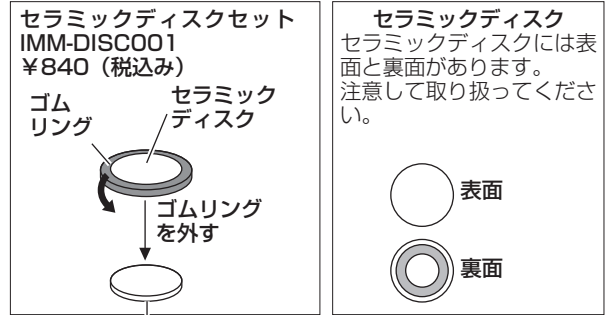

修理・サービスを依頼する前に

⚠ 警告 修理技術者以外の人は分解したり修理をしない。

「故障かな？」と思ったときには次の点をお調べください。

症状	主な原因	処置
電源が入らない	・ AC アダプターはコンセントに差し込まれていますか？	AC アダプターをしっかりと差し込む
運転しない	・ 水槽に水が入ってますか？	給水する
芳香剤以外においがでる	・ 水道水以外を使用していませんか？	水槽に残っている水を捨て、「お手入れと保管」に従って掃除する

長年ご使用のアロマディフューザーはよく点検を

このような症状はありませんか？

- ・ 電源コードや AC アダプターが異常に熱い。
- ・ コードを動かすと、通電したり、しなかったりする。
- ・ こげ臭い匂いがする。
- ・ その他の異常・故障がある。

このような症状の時は、事故防止のため、電源を切り、コンセントから AC アダプターを抜いて、必ず販売店またはドウシシャサービスセンターに点検をご相談ください。